

România

GHID RAPID

---

**JSMART**

*CUSTOM*  **M**<sup>®</sup>





Vă mulțumim pentru că ați  
ales un produs Custom®

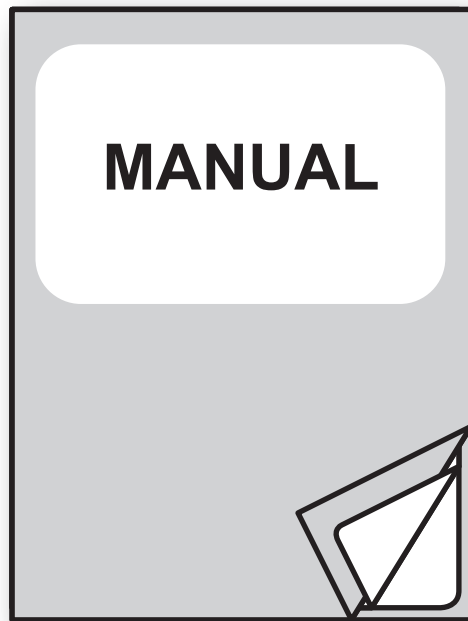

Acest document oferă o scurtă descriere a principalelor funcții ale dispozitivului. Pentru o descriere detaliată a tuturor funcțiilor se recomandă consultarea manualului de utilizare cod **76F0000000600** pe care îl veți solicita distribuitorului dvs. Consultarea manualului de utilizare vă va permite cunoașterea altor funcții diverse, cum ar fi:

- Copiere bon
- Tipărire rapoarte
- Reducerea la zero a contoarelor
- Programare de bază

# CONȚINUTUL COLETULUI

Asigurați-vă că în colet sunt incluse piesele mai jos și că acestea nu sunt defecte.

1. Documentație (document fiscal, ghid rapid, ghid interpretare erori)
2. Sursă de alimentare AC
3. Rolă de hârtie
4. Dispozitiv

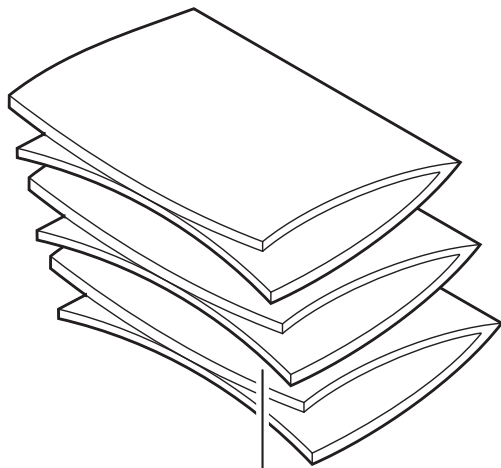

1

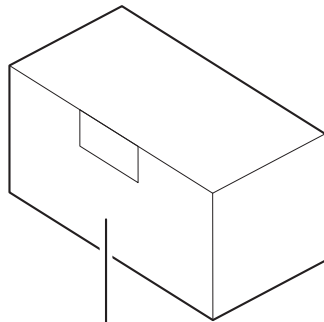

2

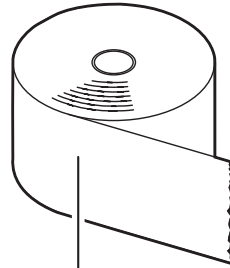

3

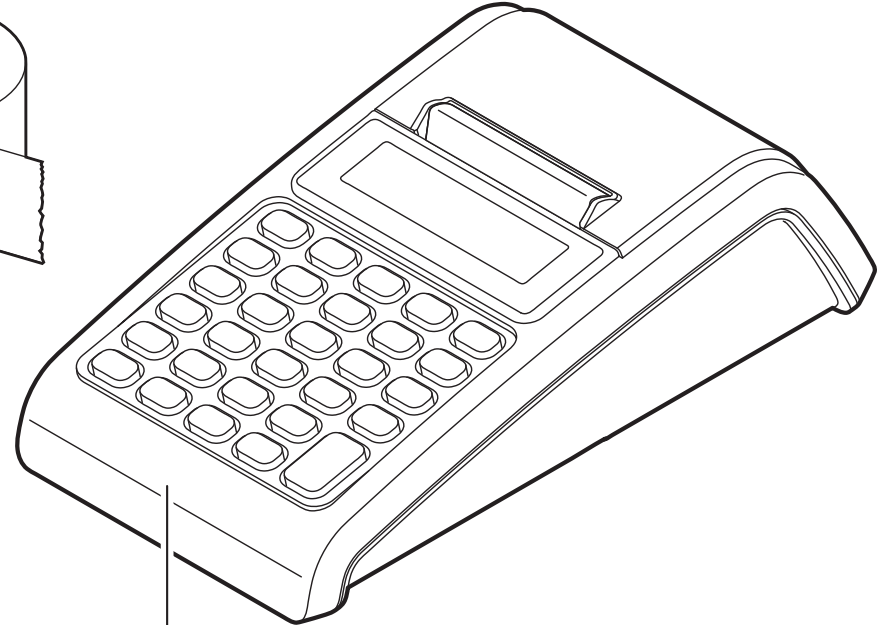

4

# DESCRIEREA DISPOZITIVULUI

1. Tastatură de cauciuc
2. Display operator
3. Pârghie de deschidere locaș rolă hârtie
4. Ieșire hârtie cu tăietor
5. Capac locaș rolă hârtie
6. Sigiliu fiscal
7. Display client
8. Port de alimentare
9. Port USB de tip Micro-B
10. Port sertar rest
11. Port Ethernet <sup>(1)</sup>

## ATENȚIE:

(1) Utilizați portul Ethernet de preferat cu switch/hub Auto MDI-X sau Autosense. În caz contrar utilizați un cablu direct (pin-to-pin) pentru conectare la switch/hub non Autosense și un cablu cruce pentru conectarea la PC.

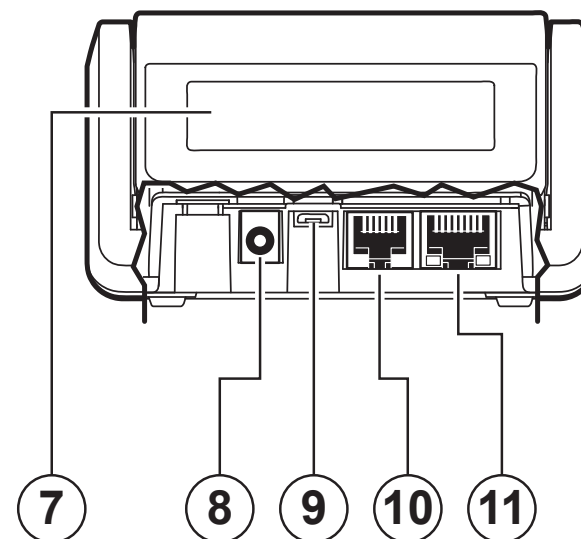
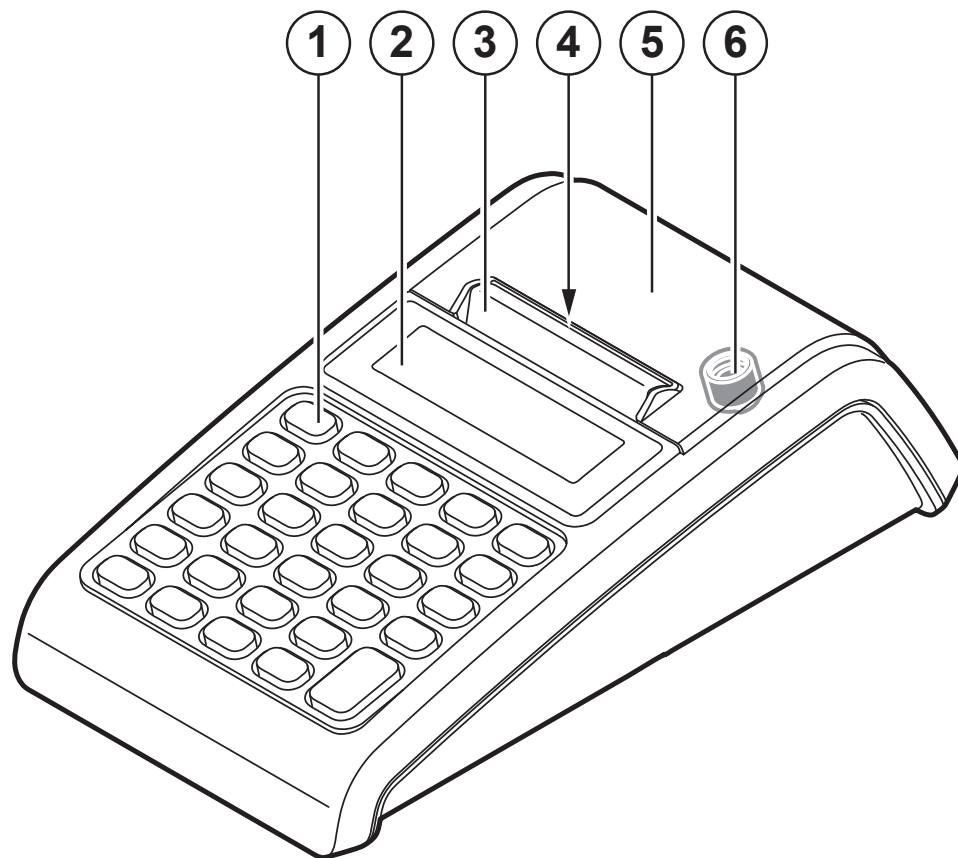

# PREGĂTIREA SISTEMULUI CONTROLAT PRIN PC

1

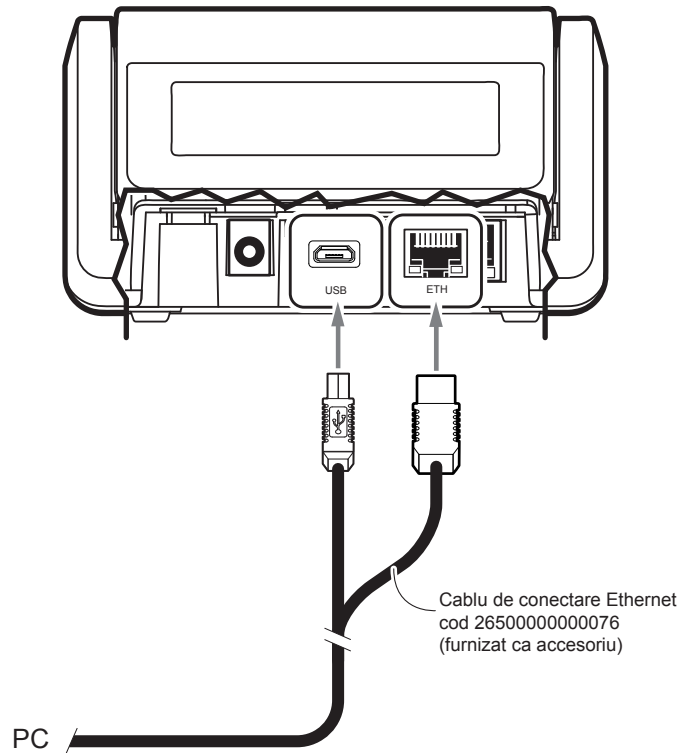

Conectați dispozitivul la un PC printr-unul dintre porturile disponibile (ETH sau USB)

2

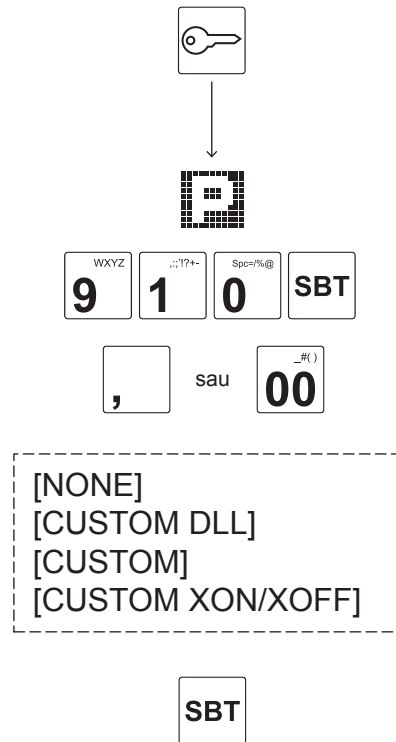

Configurați corect parametrii de comunicare

3

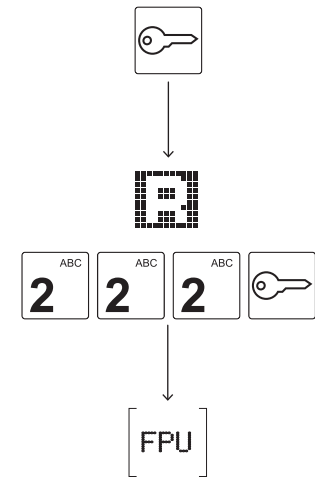

Activați modul FPU (controlat de PC)

# APRINDERE ȘI STINGERE

1

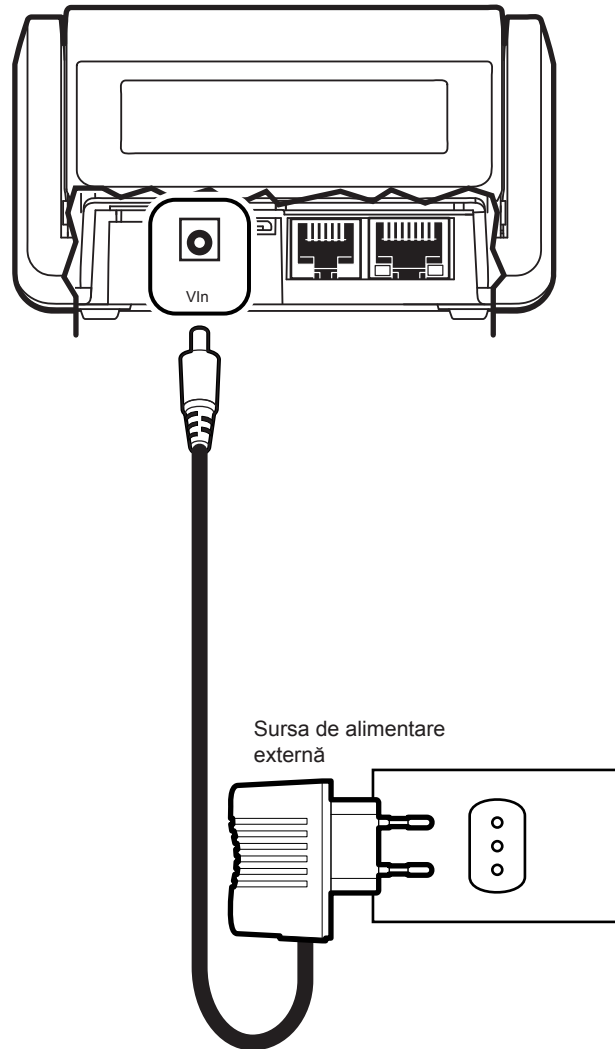
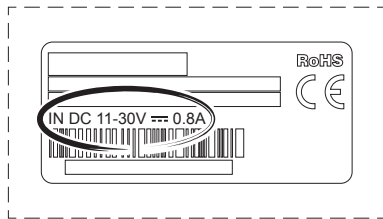

Conectați adaptorul de rețea din dotare la dispozitiv și la priza de rețea.  
Utilizați tipul de alimentare electrică indicat pe eticheta de dedesubtul dispozitivului.

2

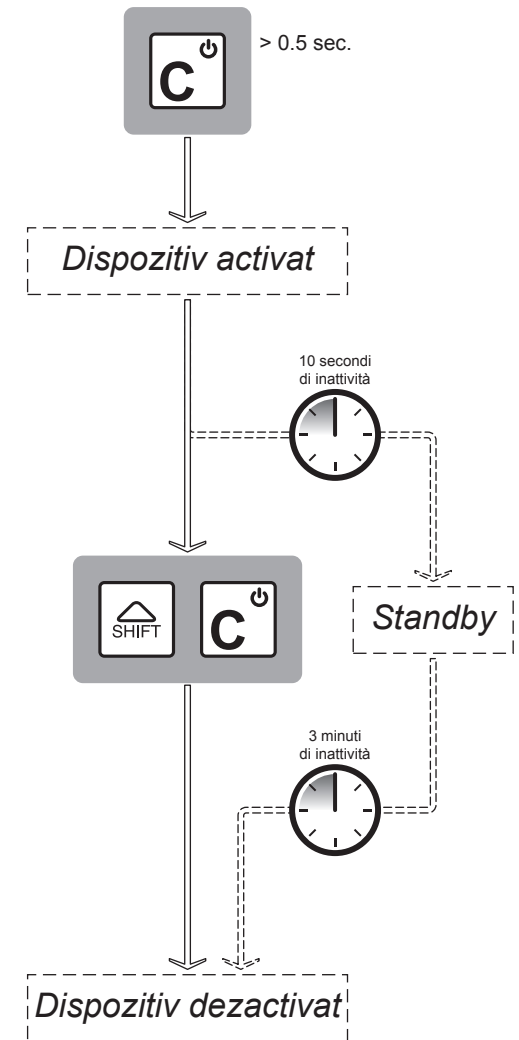

Aprindeți dispozitivul apăsând tasta C.  
Închideți dispozitivul apăsând tastele SHIFT + C.



# ÎNCĂRCAREA HÂRTIEI

1

LIPSA HÂRTIE

După aprinderea dispozitivului, lipsa hârtiei este semnalată printr-un bip sonor și un mesaj pe ecran.

2

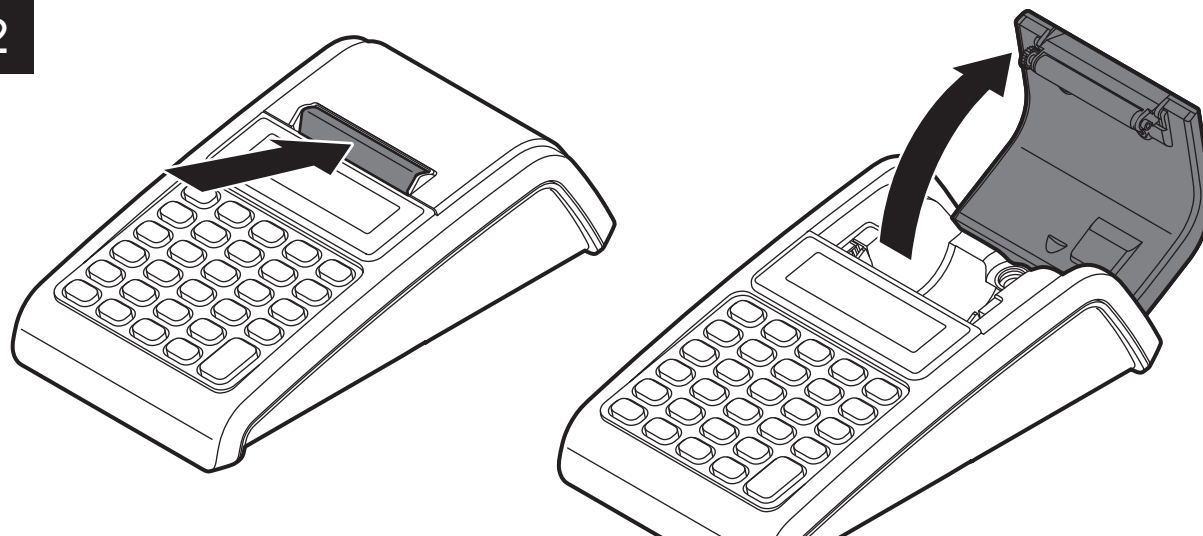

Ridicați pârghia și deschideți capacul locașului pentru hârtie.

3

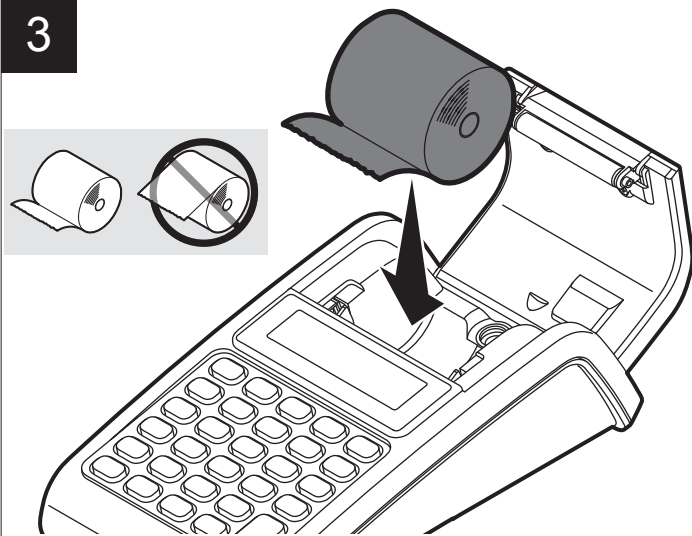

Introduceți rola de hârtie respectând sensul de rotație indicat, scoateți câțiva centimetri de hârtie.

4

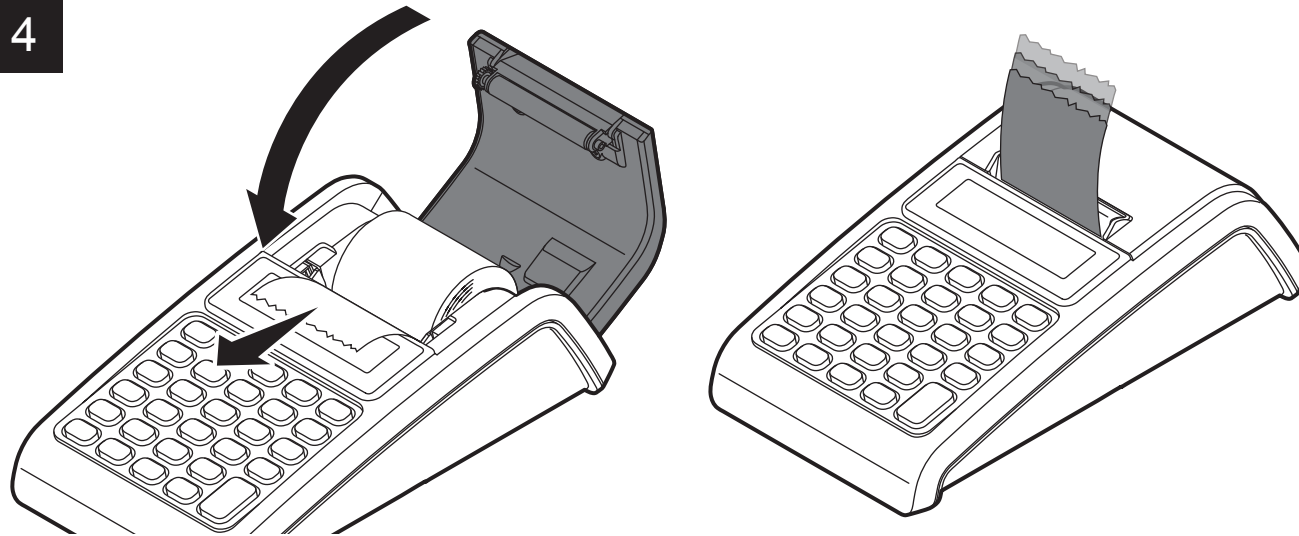

Închideți capacul.

# DESCRIEREA TASTATURII

Se recomandă personalizarea tastaturii cu funcțiile utilizate mai frecvent (contactați distribuitorul dvs.).

## STRUCTURA DE FUNCȚIONARE

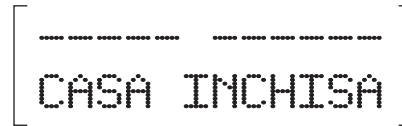

Dispozitiv inactiv;  
nu se poate executa nici o operațiune



Sistem de înregistrare;  
permite efectuarea operațiunilor de vânzare și încasare



Sistem de citire;  
Permite tipărirea tuturor rapoartelor de gestiune  
(fără resetarea conținutului totalizatoarelor)



Funcție de resetare;  
Permite efectuarea resetării dispozitivului fiscal la sfârșitul  
resetării periodice a totalizatoarelor





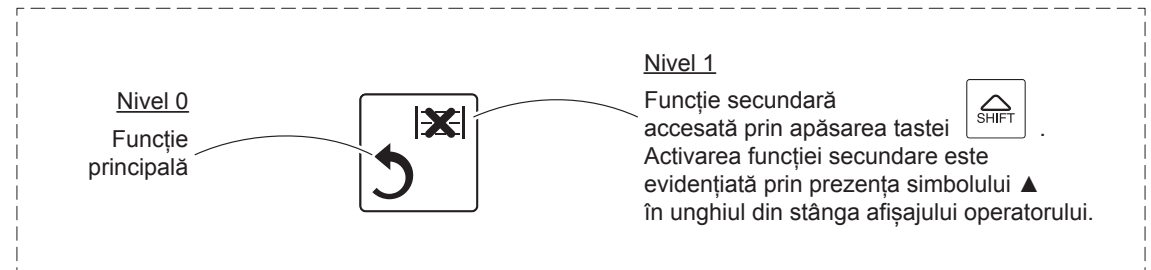





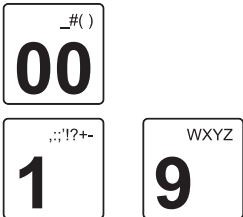













Funcție de programare;  
Utilizată pentru setarea tuturor parametrilor operativi și a  
funcționale ale casei de marcat











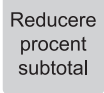

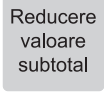

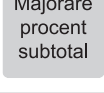

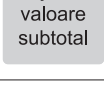

# FUNȚII ASOCIATE TASTELOR

În tabelul de mai jos sunt redate simbolurile grafice corespunzătoare funcțiilor programate pe tastaturile disponibile pentru dispozitiv.

TASTATURĂ	FUNȚIE	DESCRIERE
	<b>Sisteme operare</b>	Pentru a modifica sistemul de operare. Fiecare apăsare a tastei determină trecerea la următorul sistem.
	<b>Taste numerice</b>	
	<b>Virgulă zecimală</b>	
 .. 	<b>Selectarea elementului din meniu</b>	Pentru a selecta diferite elemente din meniu. Apăsarea tastelor va determina trecerea la următorul element din meniu. Apăsând tasta  vă întoarceți la primul element din meniu.
	<b>Multipliator</b>	Pentru a seta cantitatea pe care doriți să o multiplicați corespunzătoare prețului unitar.
	<b>Funcții extinse</b>	Activează cea de-a doua funcție asociată anumitor taste.
 de programat	<b>Casă Închisă</b>	Pentru a seta sistemul de operare Casă Închisă.

TASTATURĂ	FUNCȚIE	DESCRIERE
	Avansare bon	
 Suma	de programat	<b>Suma</b>
		Permite setarea unei sume ce va fi atribuită unei secțiuni indirecte sau unui PLU la prețul 0, sau consultarea prețului unui PLU din arhivă.
		<b>Subtotal</b>
		Vizualizarea și tipărirea totalului sumelor înregistrate, până în momentul respectiv, pe bonul aflat în curs de redactare. Modul înregistrare, în afara unui cont, permite deschiderea sertarului de bani.
 Deschidere sertar	de programat	<b>Deschidere sertar de bani</b>
		<b>Tastă de ștergere</b>
		Pentru corectarea datelor setate sau anularea erorilor.
		<b>Rectificare</b>
		Corectează sau anulează ultima înregistrare efectuată.
 SHIFT		<b>Anulare bon</b>
		Anulează bonul în cazul în care este activată înaintea efectuării operațiunii de închidere.
 D5	 D8	<b>Departament directe</b>
 D1	 D4	
		Pentru a înregistra suma setată și pentru a o adăuga la totalul secțiunii corespunzătoare.
 α		<b>Departamente indirecte</b>
 DEP		Pentru efectuarea de înregistrări de atribuit departamentelor ne prezente pe tastatură; presupune introducerea numărului departamentului.
		<b>Articole presetate (Price Look Up)</b>
		Pentru a efectua vânzarea unor articole cu proprietăți deja codificate (ex. cu prețul și/sau descrierea presetate); solicitați introducerea codurilor de identificare a articolului.

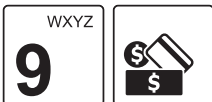
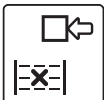
TASTATURĂ		FUNCȚIE	DESCRIERE
		<b>Reducere procentuala articol</b>	Permite efectuarea unei reduceri procentuale la un anumit articol.
	de programat	<b>Reducere procentuală subtotal</b>	Permite efectuarea unei reduceri procentuale la subtotal.
	de programat	<b>Reducere valoare articol</b>	Permite efectuarea unei reduceri la valoarea articolului.
	de programat	<b>Reducere valoare subtotal</b>	Permite efectuarea unei reduceri la valoarea subtotalului.
	de programat	<b>Majorare procent articol</b>	Permite efectuarea unei majorări procentuale la valoarea articolului.
	de programat	<b>Majorare procent subtotal</b>	Permite efectuarea unei majorări procentuale a subtotalului.
	de programat	<b>Majorarea valorii articolului</b>	Permite efectuarea unei majorări la valoarea articolului.
	de programat	<b>Majorarea Valorii Subtotalului</b>	Permite efectuarea unei majorări la valoarea subtotalului.
		<b>Modalitate de plată în numerar</b>	Suma este acumulată în dreptul totalului.

TASTATURĂ	FUNCȚIE	DESCRIERE
	<b>Modalitate de plată cu card de credit</b>	Suma este acumulată în totalizatorul corespunzător.
	<b>Modalitate de plată cu cecul</b>	Suma este acumulată în totalizatorul corespunzător.
	<b>Modalitate de plată Ticket</b>	Suma este acumulată în totalizatorul corespunzător.
	<b>Modalitate de plată Ticket Vouchers</b>	Suma este acumulată în totalizatorul corespunzător.
	<b>Modalitate de plată Vouchers</b>	Suma este acumulată în totalizatorul corespunzător.
	<b>Modalitate de plată Credit</b>	Suma este acumulată în totalizatorul corespunzător.
	<b>Modalitate de plată – Plată Nouă</b>	Suma este acumulată în totalizatorul corespunzător.
	<b>Modalitate de plată – Plată generică</b>	Suma este acumulată în totalizatorul corespunzător.
	<b>Storno</b>	Anulează, în cazul unei erori, o înregistrare precedentă ultimei înregistrări efectuate.
	de programat <b>Recuperare credit</b>	Pentru a înregistra o intrare de bani în contul unui credit anterior.

TASTATURĂ		FUNCȚIE	DESCRIERE
Client	de programat	<b>Cod client</b>	Permite introducerea codului clientului pentru a activa anumite avantaje oferite și totaluri.
Operator	de programat	<b>Cod operator</b>	Dacă secțiunea "Gestiune operatori " este activă, se permite introducerea codului și a numelui de utilizator pentru un anumit operator.
Vărsământ	de programat	<b>Plata în numerar</b>	Intrări de numerar în casă în cazul în care nu se efectuează o vânzare.
Ridicare	de programat	<b>Scoaterea banilor din casă</b>	Se utilizează pentru a înregistra, în cazul în care nu se efectuează o vânzare, scoaterea unei anumite sume de bani din casă.

# REGLAREA DATEI

Operațiunile de schimbare a datei pe dispozitivele fiscale sunt reglementate prin norme în vigoare care prevăd imposibilitatea întoarcerii la o dată anterioară datei ultimei reduceri la zero a valorii fiscale efectuate. Vă rugăm deci să fiți foarte atenți la această operațiune, asigurându-vă că nu confirmați o dată ulterioară celei în curs. În cazul în care observați pe dispozitiv o dată ulterioară celei în curs, vă rugăm să contactați cât mai repede centrul de asistență tehnică pentru a stabili o intervenție în vederea remedierii. O eroare la setarea datei generează un statut de neconformitate a dispozitivului fiscal, ireversibil și mai ales sancționabil de către organele de control.

1

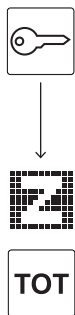

<Nume firma>	
<Adresa>	
<Localitate>	
<Telefon - Fax>	
<Tax code>	
RESETARE	
	RON
TOT. CORESPZI	117
TOT. CUMULAT COR.	297,97
NUM. NOTE DE CREDIT	
	0
SUMA ZILNICA	0,00
SUMA PROGRESIVA	0,00
TOT. STORNO	
	0,00

Efectuați o resetare fiscală.

2

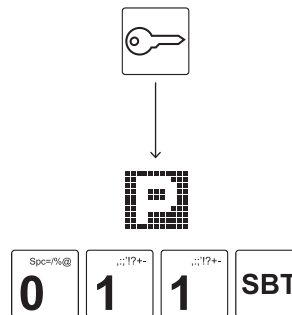

PAROLA

Inițiați procedura pentru reglarea datei.

3

<parola> TOT

Introduceți parola de protecție.

4

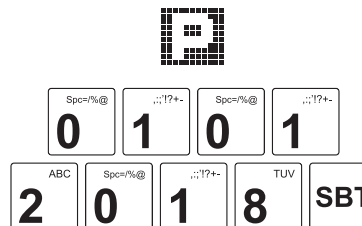

<Nume Firma>	
<Adresa>	
<Localitate>	
<Telefon - Fax>	
<Tax code>	
NEFISCAL	
P(011) DATA	
01/01/2018 10:00	
DATA:	01012018
01/01/2018 10:00	SNF0001 ST0003
NUMAR MATRICOL	<matricol>
NEFISCAL	

Introduceți o nouă dată în formatul [zzllaaaa].



# REGLAREA ORARULUI

1



TOT

<Nume firma>	
<Adresa>	
<Localitate>	
<Telefon - Fax>	
<Tax code>	
RESETARE	RON
TOT. CORESPZI	117
TOT. CUMULAT COR.	297,97
NUM . NOTE DE CREDIT	0
SUMA ZILNICA	0,00
SUMA PROGRESIVA	0,00
TOT. STORNO	0,00

Efectuați o resetare fiscală.

2



Spc=%@    :?+    Spc=%@    SBT  
0    1    0

PAROLA

Inițiați procedura pentru reglarea orei.

3

<parola>

TOT

Introduceți parola de protecție.

4



:?+    Spc=%@    Spc=%@    Spc=%@    SBT  
1    0    0    0

<Nume Firma>	
<Adresa>	
<Localitate>	
<Telefon - Fax>	
<Tax code>	
NEFISCAL	
P(010) ORA	
01/01/2018 10:00	
ORA:	1000
01/01/2018 10:00	SNF0001 ST0003
NUMAR MATRICOL	<matricol>
NEFISCAL	

Introduceți o nouă oră [oomm].

# GESTIONAREA TRANZACȚIEI

ÎNCEPUT TRANZACȚIE



Selectare  
„FUNCȚII AUXILIARE”



„ÎNREGISTRARE  
ARTICOLE”

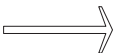

Utilizarea  
„MODIFICATORI”



Selectarea formei de plată  
„PLATĂ”

FINAL TRANZACȚIE - Emiterea documentului fiscal

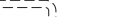
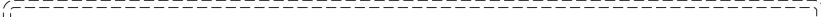

# EXEMPLE DE „FUNCȚII SUPLIMENTARE”

Dispozitivul trebuie să fie reglat în modul:



SELECTAREA CLIENTULUI DIRECTĂ (ex. Client 13)



SELECTAREA OPERATORULUI (ex. Operator 05 cu parola 999)

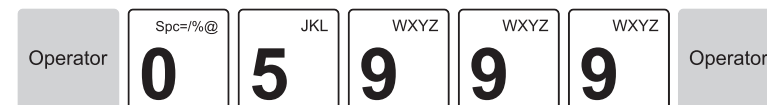

# EXEMPLE DE „ÎNREGISTRARE ARTICOLE”

Dispozitivul trebuie să fie reglat în modul:



SECȚIUNEA	PREȚ PRESETAT									D5 D1
	PREȚ LIBER (ex. 5.00 RON)									JKL 5 _#() 00 D5 D1
	MULTIPLU PREȚ PRESETAT (ex. 2 x Secțiunea 1)									ABC 2 X D5 D1
	MULTIPLU PREȚ LIBER (ex. 2 x 5.00 RON la Secțiunea 1)									ABC 2 X JKL 5 _#() 00 D5 D1
	PREȚ PRESETAT (ex. Secțiunea 30)									DEF 3 Spc=%@ 0 α DEP
	PREȚ LIBER (ex. 5.00 RON la Secțiunea 30)									JKL 5 _#() 00 Suma DEF 3 Spc=%@ 0 α DEP
	MULTIPLU PREȚ PREF. (ex. 2 x Secțiunea 30)									ABC 2 X DEF 3 Spc=%@ 0 α DEP
PLU CU PREȚUL PRESETAT	PREȚ PRESETAT (ex. PLU1)									::! ?+ 1 PLU
	PREȚ LIBER (ex. 5.00 RON)									Suma ::! ?+ 1 PLU JKL 5 _#() 00 Suma

MULTIPLU PREȚ PREF.  
(ex. 2 x PLU 1)

ABC  
**2** **X** ::!/?+-  
**1** **PLU**

MULTIPLU PREȚ LIBER  
(ex. 2 x 5.00 RON la PLU 1)

ABC  
**2** **X** Suma ::!/?+-  
**1** **PLU** JKL  
**5** \_#()  
**00** Suma

PLU FĂRĂ PREȚ  
PRESETAT

PREȚ LIBER  
(ex. 5.00 RON la PLU 8)

TUV  
**8** **PLU** JKL  
**5** \_#()  
**00** Suma

MULTIPLU PREȚ LIBER  
(ex. 2 x 5.00 RON la PLU 8)

ABC  
**2** **X** TUV  
**8** **PLU** JKL  
**5** \_#()  
**00** Suma

# EXEMPLE DE „OPERAȚIUNI DE MODIFICARE”

Dispozitivul trebuie să fie reglat în modul:



ȘTERGE

ULTIMA VÂNZARE



DIN LISTA DE VÂNZĂRI

Tastați vânzarea pe care doriți să o ștergeți

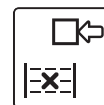

TOATE VÂNZĂRILE

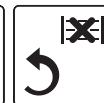

SUBTOTAL



REDUCERE

PRESETATĂ LA ARTICOL

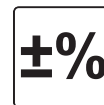

LIBERĂ LA ARTICOL (ex. 33%)

DEF  
3

DEF  
3

Spc=/%@  
0

Spc=/%@  
0

±%

PREFIXATĂ LA SUBTOTAL

Reducere  
procent  
subtotal

LIBERĂ LA SUBTOTAL  
(ex. 33% la subtotal)

DEF  
3

DEF  
3

Spc=/%@  
0

Spc=/%@  
0

Reducere  
procent  
subtotal

MAJORARE % PRESETATĂ LA ARTICOL Majorare procent articol

LIBERĂ LA ARTICOL (ex. 33%)

DEF	DEF	Spc=!%@	Spc=!%@
3	3	0	0

Majorare procent articol

PREFIXATĂ LA SUBTOTAL Majorare procent subtotal

LIBERĂ LA SUBTOTAL (ex. 33% la subtotal)

DEF	DEF	Spc=!%@	Spc=!%@
3	3	0	0

Majorare procent subtotal

REDUCERE PRESETATĂ LA ARTICOLUL Reducere valoare articol  
LA VALOAREA Bonul nu poate fi închis dacă REDUCEREA LA VALOARE determină un rezultat negativ

LIBERĂ LA ARTICOL (ex. 1.00 RON)

Bonul nu poate fi închis dacă REDUCEREA LA VALOARE determină un rezultat negativ

;!?+-	_( )
1	00

Reducere valoare articol

PREFIXATĂ LA SUBTOTAL Reducere valoare subtotal  
Bonul nu poate fi închis dacă REDUCEREA LA VALOARE determină un rezultat negativ

# EXEMPLE DE „PLĂȚI”

Dispozitivul trebuie să fie reglat în modul:



CREDIT      CLIENT GENERIC 0  
Crește valoarea contorului la rubrica "VALOARE NEACHITATĂ" în rapoarte

PQRS  
**7**

NUMERAR      FĂRĂ CALCULAREA RESTULUI

**TOT**

CU CALCULAREA RESTULUI  
(ex. bancnotă 20.00 RON)

ABC      Spc=/%@      \_#( )  
**2 0 00** **TOT**

CARTE DE CREDIT

...!/?+  
**1**

ALTE FORME DE PLATA  
(ex. Plata nr. 9)

WXYZ  
**9**

BON DE MASĂ      FĂRĂ CALCULAREA RESTULUI  
Crește valoarea contorului la rubrica "VALOARE NEÎNCASATĂ" în rapoarte

GHI  
**4**

CU CALCULAREA RESTULUI  
(ex. bon 5.00 RON)

Crește valoarea contorului la rubrica "VALOARE NEÎNCASATĂ" în rapoarte

JKL      \_#( )      Suma      GHI  
**5 00** **4**



# FUNȚII SPECIALE

Dispozitivul trebuie să fie reglat în modul:



## PLATĂ LA CASĂ (ex. 20.00 RON)

Nu este posibilă efectuarea unei plăți în numerar cu tranzacții deschise.

Este permisă numai prin plata în numerar.

Este emis un bon NEfiscal.

Vărsământ	ABC <b>2</b>	Sp=/%@ <b>0</b>	_#() <b>00</b>	<b>TOT</b>	Vărsământ
-----------	-----------------	--------------------	-------------------	------------	-----------

## RETRAGERE NUMERAR DIN CASĂ (ex. 10.00 RON)

Dacă în casă există mai puțini bani decât suma pe care doriți să o retrageți, va fi afișat un mesaj de avertisment.

Este emis un bon NEfiscal.

Ridicare	::!?!+- <b>1</b>	Sp=/%@ <b>0</b>	_#() <b>00</b>	<b>TOT</b>	Ridicare
----------	---------------------	--------------------	-------------------	------------	----------

## RECUPERARE CREDIT

### CLIENT MEMORAT

(ex. 500.00 RON cu card electr. de la Client 2)

Sunt permise toate formele de plată cu excepția CREDITULUI

Client	ABC <b>2</b>	Recuperare credit	JKL <b>5</b>	_#() <b>00</b>	_#() <b>00</b>	Suma
				DEF <b>3</b>		Recuperare credit

### CLIENT GENERIC 0

(ex. 5.00 RON în numerar)

Sunt permise toate formele de plată cu excepția CREDITULUI

Recuperare credit	JKL <b>5</b>	_#() <b>00</b>	Suma	DEF <b>3</b>		Recuperare credit
-------------------	-----------------	-------------------	------	-----------------	--	-------------------

# RAPOARTE

Dispozitivul trebuie să fie reglat în modul:



IMPRIMARE LISTĂ SITUAȚII DISPONIBILE

SBT

oppure

Spc=/%@  
**0**

Spc=/%@  
**0**

SBT

INFORMAȚII AMEF

Spc=/%@  
**0**

::!?!+-  
**1**

SBT

INFORMAȚII EXTINSE AMEF

Spc=/%@  
**0**

DEF  
**3**

SBT

VIZUALIZEAZĂ NETUL FISCAL

Spc=/%@  
**0**

JKL  
**5**

SBT

VIZUALIZEAZĂ TOTALUL DIN SERTAR

Spc=/%@  
**0**

MNO  
**6**

SBT

RAPORT TOTAL FINANCIAR

::!?!+-  
**1**

Spc=/%@  
**0**

SBT

RAPORT DEPARTAMENTE ZILNIC

ABC  
**2**

Spc=/%@  
**0**

SBT

RAPORT DEPARTAMENTE PERIOADĂ

ABC  
**2**

::!?!+-  
**1**

SBT

RAPORT GRUPURI DEPARTAMENTE ZILNIC

<small>ABC</small> <b>2</b>	<small>ABC</small> <b>2</b>	<b>SBT</b>
--------------------------------	--------------------------------	------------

RAPORT GRUPURI DEPARTAMENTE PERIOADĂ

<small>ABC</small> <b>2</b>	<small>DEF</small> <b>3</b>	<b>SBT</b>
--------------------------------	--------------------------------	------------

RAPORT DEPARTAMENT UNIC  
(ex. departament 2)

<small>ABC</small> <b>2</b>	<small>GHI</small> <b>4</b>	<b>SBT</b>	<small>ABC</small> <b>2</b>	<b>SBT</b>
--------------------------------	--------------------------------	------------	--------------------------------	------------

RAPORT PLU ZILNIC

<small>DEF</small> <b>3</b>	<small>Spc=%@</small> <b>0</b>	<b>SBT</b>
--------------------------------	-----------------------------------	------------

RAPORT PLU PERIOADĂ

<small>DEF</small> <b>3</b>	<small>::!?!+-</small> <b>1</b>	<b>SBT</b>
--------------------------------	------------------------------------	------------

RAPORT INTERVAL ORAR

<small>GHI</small> <b>4</b>	<small>::!?!+-</small> <b>1</b>	<b>SBT</b>
--------------------------------	------------------------------------	------------

RAPORT TVA ZILNIC

<small>JKL</small> <b>5</b>	<small>Spc=%@</small> <b>0</b>	<b>SBT</b>
--------------------------------	-----------------------------------	------------

RAPORT TVA PERIOADĂ

<small>JKL</small> <b>5</b>	<small>::!?!+-</small> <b>1</b>	<b>SBT</b>
--------------------------------	------------------------------------	------------

RAPORT CLIENT

<small>MNO</small> <b>6</b>	<small>Spc=%@</small> <b>0</b>	<b>SBT</b>
--------------------------------	-----------------------------------	------------

RAPORT CLIENT UNIC  
(ex. client 2)

<small>MNO</small> <b>6</b>	<small>::!?!+-</small> <b>1</b>	<b>SBT</b>	<small>ABC</small> <b>2</b>	<b>SBT</b>
--------------------------------	------------------------------------	------------	--------------------------------	------------

RAPORT PLĂȚI PERIODICE

<small>MNO</small> <b>6</b>	<small>ABC</small> <b>2</b>	<b>SBT</b>
--------------------------------	--------------------------------	------------

RAPORT OPERATORI

<small>WXYZ</small> <b>9</b>	<small>Spc=%@</small> <b>0</b>	<b>SBT</b>
---------------------------------	-----------------------------------	------------

RAPORT OPERATOR UNIC  
(ex. operator 2)

<small>WXYZ</small> <b>9</b>	<small>::!?!+-</small> <b>1</b>	<b>SBT</b>	<small>ABC</small> <b>2</b>	<b>SBT</b>
---------------------------------	------------------------------------	------------	--------------------------------	------------

RAPORT OPERATOR ACTIV

<small>WXYZ</small> <b>9</b>	<small>ABC</small> <b>2</b>	<b>SBT</b>
---------------------------------	--------------------------------	------------

RAPORT CITIRE MF (memoria fiscală)

<small>WXYZ</small> <b>9</b>	<small>GHI</small> <b>4</b>	<b>SBT</b>
---------------------------------	--------------------------------	------------

RAPORT MF DUPA Z  
(ex. de la resetare de la nr.1 la nr.10)

<small>WXYZ</small> <b>9</b>	<small>MNO</small> <b>6</b>	<b>SBT</b>	<small>::!?!+-</small> <b>1</b>	<b>SBT</b>	<small>::!?!+-</small> <b>1</b>	<small>Spc=%@</small> <b>0</b>	<b>SBT</b>	<b>TOT</b>
---------------------------------	--------------------------------	------------	------------------------------------	------------	------------------------------------	-----------------------------------	------------	------------

RAPORT MF DUPA DATA  
(ex. de la resetarea din data de 01.01.2018 până la 01.02.2018)

<small>WXYZ</small> <b>9</b>	<small>PQRS</small> <b>7</b>	<b>SBT</b>	<small>Spc=%@</small> <b>0</b>	<small>::!?!+-</small> <b>1</b>	<small>Spc=%@</small> <b>0</b>	<small>::!?!+-</small> <b>1</b>	<small>ABC</small> <b>2</b>	<small>Spc=%@</small> <b>0</b>	<small>::!?!+-</small> <b>1</b>	<small>TUV</small> <b>8</b>
<b>SBT</b>	<small>Spc=%@</small> <b>0</b>	<small>::!?!+-</small> <b>1</b>	<small>Spc=%@</small> <b>0</b>	<small>ABC</small> <b>2</b>	<small>ABC</small> <b>2</b>	<small>Spc=%@</small> <b>0</b>	<small>::!?!+-</small> <b>1</b>	<small>TUV</small> <b>8</b>	<b>SBT</b>	<b>TOT</b>

RAPORT SUMAR MF DUPA DATA

(ex. de la resetarea din data de 01.01.2018 până la 01.02.2018)

WXYZ <b>9</b>	TUV <b>8</b>	SBT <b>0</b>	Spc=/%@ <b>0</b>	::!?!+- <b>1</b>	Spc=/%@ <b>0</b>	::!?!+- <b>1</b>	ABC <b>2</b>	Spc=/%@ <b>0</b>	::!?!+- <b>1</b>	TUV <b>8</b>
SBT <b>0</b>	Spc=/%@ <b>0</b>	::!?!+- <b>1</b>	Spc=/%@ <b>0</b>	ABC <b>2</b>	ABC <b>2</b>	Spc=/%@ <b>0</b>	::!?!+- <b>1</b>	TUV <b>8</b>	SBT <b>0</b>	TOT <b>8</b>

RAPORT SUMAR MF DUPA Z

(ex. de la nr.1 la nr.10)

WXYZ <b>9</b>	WXYZ <b>9</b>	SBT <b>0</b>	::!?!+- <b>1</b>	SBT <b>0</b>	::!?!+- <b>1</b>	Spc=/%@ <b>0</b>	SBT <b>0</b>	TOT <b>8</b>
------------------	------------------	-----------------	---------------------	-----------------	---------------------	---------------------	-----------------	-----------------

ADUCERE LA ZERO DUPA Z

(ex. de la nr.1 la nr.10)

PQRS <b>7</b>	GHI <b>4</b>	SBT <b>0</b>	::!?!+- <b>1</b>	SBT <b>0</b>	::!?!+- <b>1</b>	Spc=/%@ <b>0</b>	SBT <b>0</b>	TOT <b>8</b>
------------------	-----------------	-----------------	---------------------	-----------------	---------------------	---------------------	-----------------	-----------------

ADUCERE LA ZERO DUPA DATA

(ex. de la resetarea din data de 01.01.2018 până la 01.02.2018)

PQRS <b>7</b>	JKL <b>5</b>	SBT <b>0</b>	Spc=/%@ <b>0</b>	::!?!+- <b>1</b>	Spc=/%@ <b>0</b>	::!?!+- <b>1</b>	ABC <b>2</b>	Spc=/%@ <b>0</b>	::!?!+- <b>1</b>	TUV <b>8</b>
SBT <b>0</b>	Spc=/%@ <b>0</b>	::!?!+- <b>1</b>	Spc=/%@ <b>0</b>	ABC <b>2</b>	ABC <b>2</b>	Spc=/%@ <b>0</b>	::!?!+- <b>1</b>	TUV <b>8</b>	SBT <b>0</b>	TOT <b>8</b>

RAPORT JE NR. Z > NR. BON

(ex. de la închidere nr.1 și nr.10, bonuri de la nr.1 la nr.4)

Conținut jurnal de fond electronic într-un interval de închideri fiscale (între numerele bonurilor).

PQRS <b>7</b>	MNO <b>6</b>	SBT <b>0</b>	::!?!+- <b>1</b>	SBT <b>0</b>	::!?!+- <b>1</b>	Spc=/%@ <b>0</b>	SBT <b>0</b>
::!?!+- <b>1</b>	SBT <b>0</b>	GHI <b>4</b>	SBT <b>0</b>	TOT <b>8</b>			

RAPORT ULTIMUL BON JE

PQRS <b>7</b>	PQRS <b>7</b>	SBT <b>0</b>
------------------	------------------	-----------------

## RAPORT JE CONȚINUT DETALIAT

(ex. din data 01.01.2018 până)

Conținut detaliat jurnal de fond electronic între date

PQRS <b>7</b>	TUV <b>8</b>	<b>SBT</b>	Spc=/%@ <b>0</b>	::!?!+- <b>1</b>	Spc=/%@ <b>0</b>	::!?!+- <b>1</b>	ABC <b>2</b>	Spc=/%@ <b>0</b>	::!?!+- <b>1</b>	TUV <b>8</b>
<b>SBT</b>	Spc=/%@ <b>0</b>	::!?!+- <b>1</b>	Spc=/%@ <b>0</b>	ABC <b>2</b>	ABC <b>2</b>	Spc=/%@ <b>0</b>	::!?!+- <b>1</b>	TUV <b>8</b>	<b>SBT</b>	<b>TOT</b>

## RAPORT CITIRE JE COMPLET

Pentru a întrerupe citirea, apăsați tasta C.

TUV <b>8</b>	Spc=/%@ <b>0</b>	<b>SBT</b>
-----------------	---------------------	------------

## RAPORT CITIRE JE DUPĂ DATĂ

(ex. din 01.01.2018 la 01.02.2018)

Conținut (doar înregistrări fiscale) jurnal de fond electronic între date.

TUV <b>8</b>	::!?!+- <b>1</b>	<b>SBT</b>	Spc=/%@ <b>0</b>	::!?!+- <b>1</b>	Spc=/%@ <b>0</b>	::!?!+- <b>1</b>	ABC <b>2</b>	Spc=/%@ <b>0</b>	::!?!+- <b>1</b>	TUV <b>8</b>
<b>SBT</b>	Spc=/%@ <b>0</b>	::!?!+- <b>1</b>	Spc=/%@ <b>0</b>	ABC <b>2</b>	ABC <b>2</b>	Spc=/%@ <b>0</b>	::!?!+- <b>1</b>	TUV <b>8</b>	<b>SBT</b>	<b>TOT</b>

## RAPORT JE DATĂ > NR. BON

(ex. ziua 01.01.2018 de la nr.1 la nr.10)

Conținut jurnal de fond electronic într-o zi anume între numerele de bon.

TUV <b>8</b>	ABC <b>2</b>	<b>SBT</b>	Spc=/%@ <b>0</b>	::!?!+- <b>1</b>	Spc=/%@ <b>0</b>	::!?!+- <b>1</b>	ABC <b>2</b>	Spc=/%@ <b>0</b>	::!?!+- <b>1</b>	TUV <b>8</b>
				<b>SBT</b>	::!?!+- <b>1</b>	<b>SBT</b>	::!?!+- <b>1</b>	Spc=/%@ <b>0</b>	<b>SBT</b>	<b>TOT</b>

## RAPORT CITIRE INFO. JE

Date de identificare jurnal de fond electronic.

TUV <b>8</b>	DEF <b>3</b>	<b>SBT</b>
-----------------	-----------------	------------

# RESETĂRI

Dispozitivul trebuie să fie în modul:



LISTA ÎNCHIDERI	SBT	sau	<small>Spc=%@</small> 0	<small>Spc=%@</small> 0	SBT
ÎNCHIDERE FISCALĂ <small>Când memoria fiscală este pe terminate, la începutul bonului de închidere fiscală va fi imprimat numărul de închideri care mai pot fi efectuate.</small>	TOT	sau	<small>Spc=%@</small> 0	<small>::!?!+~</small> 1	SBT
RAPORT PERIODIC DEPARTAMENT			<small>ABC</small> 2	<small>Spc=%@</small> 0	SBT
RAPORT PERIODIC PLU			<small>ABC</small> 2	<small>::!?!+~</small> 1	SBT
RAPORT ORARĂ			<small>GHI</small> 4	<small>::!?!+~</small> 1	SBT
RAPORT PERIODIC TVA			<small>JKL</small> 5	<small>::!?!+~</small> 1	SBT
RAPORT Z CLIENȚI			<small>MNO</small> 6	<small>Spc=%@</small> 0	SBT
RAPORT Z FORME PLATĂ			<small>MNO</small> 6	<small>::!?!+~</small> 1	SBT
OPERATOR STABILIT LA ZERO			<small>WXYZ</small> 9	<small>ABC</small> 2	SBT

# STRUCTURĂ MENIU

Pentru a avea acces la funcții, apăsați:



LISTA RAPOARTE [X]	
LISTA RAPOARTE	00
INFO AMEF	01
INFO EXTINSE AMEF	03
VAL. FISC. NETA	05
TOTAL SERTAR	06
TOTAL FINANCIAR	10
RAP. DEPT. ZILNIC	20
RAP. DEP. PERIODIC	21
RAP. GRUP. DEPT. ZILNIC	22
RAP. GRUP. DEPT. PERIODIC	23
DEPARTAMENT UNIC	24
RAPORT PLU ZILNIC	30
RAPORT PLU PERIODIC	31
RAP. INTERVAL ORAR	41
RAPORT TVA ZILNIC	50
RAPORT TVA PERIODIC	51
RAPORT CLIENT	60
CLIENT UNIC	61
PLATI PERIODICE	62
ADUCERE LA ZERO DUPA Z	74
ADUCERE LA ZERO DUPA DATA	75
JE NR. Z > NR. BON	76
ULTIMUL BON JE	77
JE CONTINUT DETALIAT	78
JE IN CURS	79
CITIRE JE COMPLET	80
CITIRE JE DUPA DATA	81
JE DATA ->NR. BON	82
INFO JE	83
RAPORT OPERATORI	90
OPERATOR UNIC	91
OPERATOR ACTIV	92
CITIRE MF	94
RAP. MF DUPA Z	96
RAP. MF DUPA DATA	97
SUMAR MF DUPA DATA	98
SUMAR MF DUPA Z	99

MENIU FUNCȚII
R - Funcție Înregistrare
X - Funcție Citiri
Z - Funcție Aduceri la zero
P - Funcție Programări

LISTĂ PROG. DISPON. [P]	
LISTĂ PROG. DISPON.	000
LISTĂ PROG. OPERAȚ. GEN.	001
LISTĂ CONFIG. TASTATURĂ	002
LISTĂ PICT. DISPONIBILE	003
ORA	010
DATA	011
ACTIV.ALARMA MIEZUL NOPTII	012
NUMĂR CASĂ	013
DISPUNERE TASTE	014
CONFIGURARE TASTE	015
TABEL COTĂ TVA	016
PARAMETRI IMPRIMANTĂ	018
CONFIGURĂRI GENERAL	019
CONFIGURARE BON	020
ANTET BON	021
MESAJ TERMINARE BON	023
COD PICTOGRAM. PERIOADĂ	024
ANULARE PICTOGRAMĂ	028
RAPORT. GEST. AUTOMATE	042
LISTĂ FUNCȚII MULTIPLE	060
CREARE FUNCȚ. MULTIPLĂ	061
ANULARE FUNCȚ. MULTIPLE	062
LISTĂ PROGRAM. DEPARTAMENTE	100
CONFIGURARE. GLOB. DEPART.	110
PROGRAMARE DEPARTAMENTE	120
DESCR. GRUPURI DEPART.	131
LISTĂ PROGRAM. PLU	200
LISTĂ PLU	201
CREARE PLU	220
PLU DIRECTE	221
ANULARE PARTIALĂ PLU	290
ANULARE TOT. PLU	291
LISTĂ PROG. OPERATOR	300
LISTĂ CLIENTI	302
ACTIV. GEST. OPERATORI	310
CONFIG. GEST. CLIEȚI	312
COD/SIGLĂ ACCES. OP.	320
ANULARE OPERATORI	323
DATE CLIENT	340
ANULARE PARȚ. CLIEȚI	390
ANULARE TOT. CLIEȚI	391
LISTĂ PROG. RED./MAJ.	400
REDUCERE PE SUBTOTAL	410
RED./MAJOR. TASTĂ MOD.	411
PROGRAMARE REDUC./MAJ	420
LISTĂ PROG. OP. CASĂ	500
MESAJ DISPLAY CLIENT	501
CONFIG. OPERAȚIUNE CASĂ	519
MODALITATE PLATĂ	520

DISPUNERE TASTE (014)
#Cod scan tast.:
Tastatura 1
Tastatura 2

CONFIGURARE TASTE (015)
Click tastatura

PARAMETRI IMPRIMANTĂ (018)
Contract imprimare
Viteza imprimare
Avans final bon
Comp. interlinea
Activ. apr. lipsa har.
Apr. lipsa hartie
Autocutter

CONFIGURĂRI GENERAL (019)
Obligatoriu subtotal
Tipul de sertar
Mod FPU
Automatic DST
Verificați zilele maxime dupa Z

CONFIGURARE BON (020)
Neplatitor de TVA
Tiparire asincron
Print cod PLU
Print subtotal
Printeaza doar misca
Print periodic

RAPORT. GEST. AUTOMATE (042)
Obligatoriu print
Raport financiar
Raport TVA
Raport operatori
Raport departament

CONFIGURARE. GLOB. DEPART. (110)
Net la subtotal
Net la dept.

COD/SIGLĂ ACCES OP. (320)
#Operator
Cod
Parolă
Descriere
Operator temporar
Progr. operator
Asig. programare
Asig. inchidere
Asig. citire
Asig. inregistrare
Transferi
Plăți
Reducere/majorare
Red./Maj./La subtl
Anulare
Op. automat. stabilit zilnic
Raport Z periodic
Operator stabilit la zero
Raport operatori
Închidere fiscală
Funcții multiple

DATE CLIENT (340)
#Cod
Activare
Descriere 1
Descriere 2
Descriere 3
Cod fiscal/TVA
Listă PLU
Funcție multiplă

PROGRAMARE REDUC./MAJ (420)
#Reducere/majorare
Activare
Descriere
Procentaj/Valoare
Reducere/Majorare
Articol/Subtotal
Max procentaj
Procentaj



LISTA INCHIDERI [Z]	
LISTA INCHIDERI	00
INCHIDERE FISCALA	01
RAP. PER. DEPT.	20
RAP. PER. PLU	21
RAPORT ORAR	41
RAP. PER. TVA	51
RAPORT Z CLIENTI	60
RAPORT Z FORME PLATA	61
OPERATOR ZEROSET	92

VERIFICARE TEHNICA	601
DISPOZITIV PWD	602
TEST GENERAL	609
TEST IMPRIMANTA	612
CHECK DISKS	623
TEST ETHERNET	644
PROFIL DISPOZITIV USB	647
ZINT TEST	668
TEST MECANISM IMPR.	669
LIMBA MESAJE	670
FISCALIZARE	690
SERIE FISCALA	691
INITIALIZARE JE	693
SERIE FABRICATIE	697
EXPORT FISIERE	699
LISTĂ PROG. COMUNICARE	900
PROG. INTERF. SERIALA	902
PARAM. COMUNICATIE	910
ETHERNET	911

PROGRAMARE DEP. (120)
#Departament
Inmult. cu zecimale
Grup dept.
Unit of measurement

CREARE PLU (220)
#Cod
Descriere
Pret PLU
Departament asociat
TVA PLU
Pret 1
Modalitate reducere/majorar

CONFIG. GEST. CLIENTI (312)
Funcție multiplă bon/plata
Bon conținând cod fiscal

CONFIG. GEST. CLIENTI (312)
Funcție stornare
Sumă maximă stornări
Funcție anulare
Sumă maximă rest
Zecimale automat
Rest pe credit

MODALITATE PLATA (520)
#Forma plata
Activare
Descriere
Credit
Deschidere serrar
Obligatoriu subtotal
Schimbarea interzisa
Serrar numai pozitive
Operator autorizat
Sumă maximă
Sumă

PARAMETRI COMUNICARE (910)
Protocol
Baudrate
Număr bit
Handshake
Afisare linie vanzar
Sec. gen. standard
XON-XOFF tx footer*
XON-XOFF tx eco*
Canal PC

\* activate numai cu protocol XON-XOFF

ETHERNET (911)
Enable DHCP
Adresa IP
Subnet mask
Gateway
DNS
Protocol port
MAC ID

# SPECIFICAȚII TEHNICE

IMPRIMANTĂ	
Rezoluție	203 dpi (8 dot/mm)
Metodă de tipărire	Sistem termic, cap fix
Viteză de tipărire <sup>(1)(2)</sup>	max. 90 mm/s

HÂRTIE	
Lățime hârtie	57 mm ± 0.5 mm
Gramaj hârtie	de la 55 g/m <sup>2</sup> la 60 g/m <sup>2</sup>
Diametru extern rolă	max. 50 mm
Diametru intern core	12 mm

CARACTERISTICI ELECTRICE	
Alimentare	de la 11 Vdc la 30 Vdc
Consum mediu <sup>(2)</sup>	0.8 A

ALIMENTATOR cod. 963GE020000049	
Tensiune de alimentare	de la 100 Vac la 240 Vac
Frecvență	de la 50 Hz la 60 Hz
Output	15 Vdc, 0.8 A
Putere	12 W

CONDIȚII DE MEDIU	
Temperatura de funcționare	de la -10°C la +40°C
Umiditate relativă	de la 40% Rh la 80% Rh (fără condens)

## NOTE:

(1) Respectați planificarea corectă a operațiunilor de curățare a pieselor dispozitivului.

(1) Se referă la un bon standard CUSTOM (L = 10 cm, densitate = 12,5% dots acces).

# CURĂȚARE

Curățarea regulată a dispozitivului menține calitatea imprimării și prelungeste durata de viață a acestuia în timp. Tabelul următor ilustrează planificarea recomandată pentru operațiunile de curățare.

LA FIECARE SCHIMB DE HÂRTIE	
Cap de imprimare	Folosiți alcool izopropilic
Role	Folosiți alcool izopropilic
Display <sup>(1)</sup>	Utilizați aer comprimat sau o cârpă moale

LA FIECARE 5 SCHIMBURI DE HÂRTIE	
Spațiu tăietor	Utilizați aer comprimat
Parcurs hârtie	Utilizați aer comprimat sau pensete
Senzor	Utilizați aer comprimat

LA FIECARE 6 LUNI SAU CÂND ESTE NECESAR	
Carcasă	Utilizați aer comprimat sau o cârpă moale

## NOTE:

Deconectați cablul de alimentare de la priză.

Dacă se folosește dispozitivul în spații cu mult praf, se recomandă scurtarea intervalelor de curățenie.

(1) Nu utilizați produse pe baza de amoniac.

CUSTOM S.p.A.  
Via Berettine 2/B  
43010 Fontevivo (PARMA) - Italy  
Tel. : +39 0521-680111  
Fax : +39 0521-610701  
http: www.custom.biz

Asistență Tehnică Clienți:  
www.custom4u.it

© 2018 CUSTOM S.p.A. – Italy. Toate drepturile rezervate. Se interzice reproducerea totală sau parțială a prezentului manual sub orice formă, fie pe hârtie cât și electronic. CUSTOM S.p.A. și persoanele implicate în realizarea manualului nu își asumă nicio răspundere derivată din utilizarea acestuia, garantând că informațiile conținute în manual au fost verificate cu atenție. Va fi apreciată orice sugestie referitoare la eventuale erori sau modificări. Produsele sunt supuse controlului și ameliorării continue, astfel că societatea CUSTOM S.p.A. își rezervă dreptul de a modifica informațiile conținute în manual fără preaviz.

Conținutul multimedia pre/instalat este protejat de Copyright CUSTOM S.p.A. Celelalte societăți și denumiri de produse menționate aici sunt mărci ale societăților respective.

Citarea de produse ale terților are doar scop informativ și nu constituie nici un angajament sau recomandare. CUSTOM S.p.A. își declină orice răspundere privind folosirea și prestațiile acestor produse

**IMAGINILE UTILIZATE ÎN ACEST MANUAL AU CARACTER PUR EXEMPLIFICATIV ȘI POT SĂ NU ÎNFĂȚIȘEZE ÎNTOCMAI MODELUL DESCRIS.**

**DACĂ NU SE SPECIFICĂ ALTFEL, INFORMAȚIILE FURNIZATE ÎN PREZENTUL MANUAL SUNT VALABILE PENTRU TOATE MODELELE ÎN PRODUCȚIE LA MOMENTUL EMITERII ACESTUI DOCUMENT.**

#### AVERTIZARE GENERALĂ

Societatea CUSTOM S.p.A. își declină orice răspundere pentru accidente sau orice inconvenient privind persoane sau lucruri, derivând din intervenția, modificarea structurală sau funcțională, instalarea neconformă sau incorect executată, amplasarea necorespunzătoare în raport cu condițiile de mediu și de protecție cerute, lipsa întreținerii sau a verificărilor periodice sau a reparațiilor incorect executate.



Formatul utilizat pentru acest manual îmbunătățește folosirea de resurse naturale reducând cantitatea de hârtie necesară tipării acestei copii.

- INFORMAȚII GENERALE DE SIGURANȚĂ
- Se atrage atenția asupra următoarelor acțiuni ce pot compromite conformarea și caracteristicile produsului:
- Citiți și păstrați următoarele instrucțiuni;
- Urmați toate anunțurile și instrucțiunile indicate pe dispozitiv.
- Nu amplasați dispozitivul pe o suprafață instabilă deoarece ar putea să cadă și să se deterioreze considerabil.
- Nu amplasați dispozitivul pe suprafețe moi instabile sau în spații ce nu garantează ventilația necesară.
- Nu fixați în mod definitiv un produs sau accesoriile acestuia cum ar fi transformatoarele dacă acest lucru nu este prevăzut în mod expres în acest manual.
- Amplasați dispozitivul în așa fel încât să se evite deteriorarea cablurilor conectate la acesta.
- [Doar aparate OEM] Aparatul trebuie să fie instalat la interiorul unui chioșc sau sistem ce să ofere protecție mecanică, electrică și anti foc.
- Rețeaua trebuie să fie conformă cu normele în vigoare din țara unde se va instala aparatul.
- Asigurați-vă că în locul în care se dorește instalarea dispozitivului există o priză de curent ușor accesibilă și cu capacitate nu mai mică de 10A.
- Asigurați-vă că cablul de rețea din dotarea aparatului, sau cel ce urmează a fi utilizat, este compatibil cu priza disponibilă în rețea.
- Asigurați-vă că instalația electrică ce alimentează dispozitivul este prevăzută cu împământare și că este protejată de un diferențial.
- Înainte de orice operațiune de întreținere deconectați cablul de alimentare.
- Utilizați tipul de alimentare electrică indicat pe eticheta dispozitivului.
- Alimentarea imprimantei trebuie să se facă printr-un transformator de tip SELV (definiția IEC60950-1 a doua ediție).
- [Doar aparatele DESK] Alimentarea aparatului trebuie să se facă printr-un transformator de tip aprobat de către CUSTOM S.p.A.
- Respectați intervalele de operare ale aparatului și a componentelor acestorii.
- Nu acoperiți deschiderile de aerisire.
- Nu introduceți obiecte în interiorul dispozitivului întrucât acestea pot scurtcircuita sau deteriora piese ce apoi ar putea compromite funcționarea.
- Nu interveniți personal asupra dispozitivului, cu excepția operațiunilor de întreținere ordinară, menționate expres în manualul utilizator.
- Componentele aparatului trebuie să fie accesibile numai pentru personal autorizat și instruit.
- Efectuați periodic întreținerea ordinară a dispozitivului în scopul de a evita ca acumularea de mizerie să compromită funcționarea corectă și sigură a unității.
- Nu atingeți linia de încălzire a capului cu mâna goală sau cu obiecte metalice. Nu efectuați nicio operațiune la interiorul imprimantei imediat după tipărire, deoarece capul și motorul pot atinge temperaturi foarte ridicate.
- Utilizați materiale consumabile recomandate sau aprobate de CUSTOM S.p.A.
- Utilizate materiale de consumo consiliate o aprovați da CUSTOM S.p.A.



MARCA CE APLICATĂ PE PRODUS CERTIFICĂ CUM CĂ PRODUSUL ÎNDEPLINEȘTE CONDIȚIILE DE BAZĂ DE SIGURANȚĂ.

Dispozitivul îndeplinește cerințele esențiale de Compatibilitate Electromagnetică și de Siguranță Electrică 2006/95/CE și 2004/108/CE întrucât este proiectat în conformitate cu prevederile următoarelor Norme:

- EN 55022 Clasa B (Limits and methods of measurements of radio disturbance characteristics of Information Technology Equipment)
- EN 55024 (Information Technology Equipment – Immunity characteristics – Limits and methods of measurement)
- N 60950-1 (Safety of information equipment including electrical business equipment)

Dispozitivul satisface cerințele esențiale ale Directivei 1999/05/CE pentru aparatele dotate cu module emițătoare internaționale de unde radio Declarația de Conformitate și celelalte certificări disponibile, pot fi cerute la support@custom.it, indicând codul produs ce se află pe eticheta produsului sau în factura de vânzare.



INDICAȚII PENTRU ELIMINAREA PRODUSULUI

Simbolul cu un tomberon barat indică faptul că eliminarea dispozitivului NU trebuie să se facă prin rețeaua normală de eliminare a deșeurilor. Pentru informații mai detaliate despre reciclarea produsului, consultați normele în vigoare în țara dvs. pentru eliminarea acestor produse.

- Nu eliminați aceste aparate ca și deșeuri menajere solide Mixte, ci efectuați o colectare selectivă.
- Refolosirea sau reciclarea corectă a AEE este utilă pentru conservarea mediului și pentru însăși sănătatea omului.
- Conform Directivei europene WEEE 2002/96/EC există centre speciale de colectare unde să se predea aparatele electrice și electronice, fiind de asemenea posibil să se predea aparatul către distribuitori cu ocazia achiziționării unuia nou echivalent.
- Administrația publică și producătorii de AEE sunt implicați în încurajarea procesului de re folosire și recuperare a RAEE prin organizarea de activități de colectare și prin implicarea în proiecte dedicate.
- Legea prevede sancțiuni pentru eliminarea RAEE în mod abuziv



**CUSTOM S.p.A.**  
World Headquarters  
Via Berettine, 2/B - 43010 Fontevivo, Parma ITALY  
Tel. + 39 0521 680111 - Fax + 39 0521 610701  
info@custom.biz - www.custom.biz

*All rights reserved*

www.custom.biz